

構成内容

照番	名称	数量	材質	色・表面処理
1	固定金具	10	SECC t1.6	ジコ-ト21
2	ナットホルダー	10	POM	無処理
3	板ナット	10	SPCC t1.6	三価クロ-メイト
4	取付ビス (ワ`W付 M3×6)	10	鉄	三価クロ-メイト

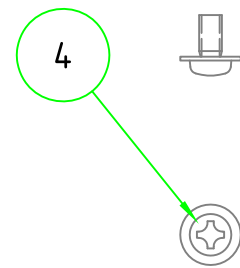
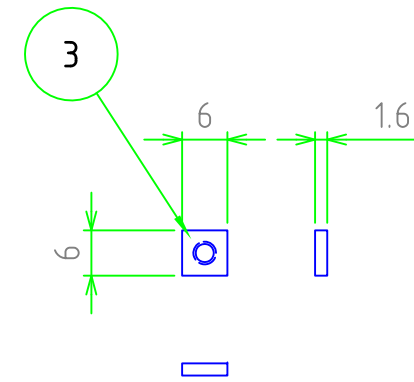
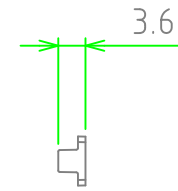
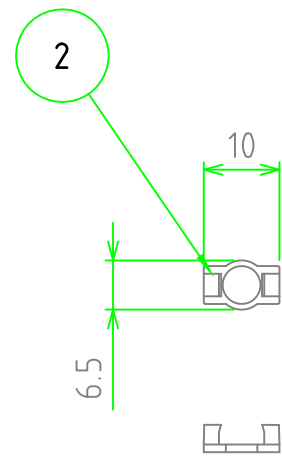
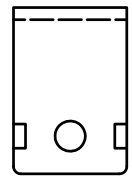
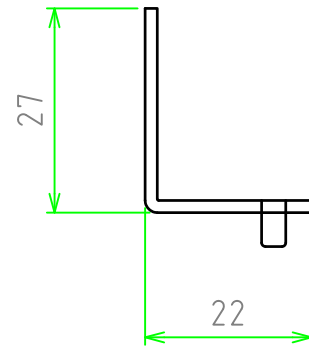
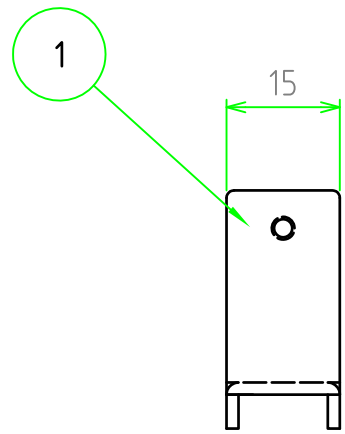
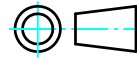

 材質					△5			
					△4			
尺度 1:1	表面処理				△3			
					△2			
数量	株式会社タカチ電機工業				△1			
					符号	変更記事	年・月・日	担当
日付 2008/06/24	承認	承認	検図	製図	品名 FCK-2 FCK型シャーシ固定金具			
					図番	Rev.		