

構成内容 / Components

| No. | 名称 / Part name                                    | 数量 / Pcs     | 材質 / Material                                    | 色・表面処理 / Color・Finish        |
|-----|---|--------------|--|------------------------------|
| 1   | 上下カバー<br>Top and Bottom cover                     | 各1<br>1 each | アルミ板 A1100P t2.0<br>Aluminium A1100P t2.0        | シルバーアルマイト<br>Silver・Anodized |
| 2   | Wパネル<br>W Panel                                   | 2            | アルミ板 A1100P t2.0<br>Aluminium A1100P t2.0        | シルバーアルマイト<br>Silver・Anodized |
| 3   | Dパネル<br>D Panel                                   | 2            | アルミ板 A1100P t2.0<br>Aluminium A1100P t2.0        | シルバーアルマイト<br>Silver・Anodized |
| 4   | 支柱<br>Extruded Pillar                             | 4            | アルミ押出材 A6063S-T5<br>Extruded aluminium A6063S-T5 | シルバーアルマイト<br>Silver・Anodized |
| 5   | 取付用ローレットビス(M4 x 8)<br>Knurled Thumb Screw(M4 - 8) | 8            | 真ちゆう<br>Brass                                    | ニッケルメッキ<br>Nickel plated     |
| 6   | ゴム足 / Rubber feet                                 | 4            | ポリウレタン / Polyurethane                            | 透明 / Transparent             |

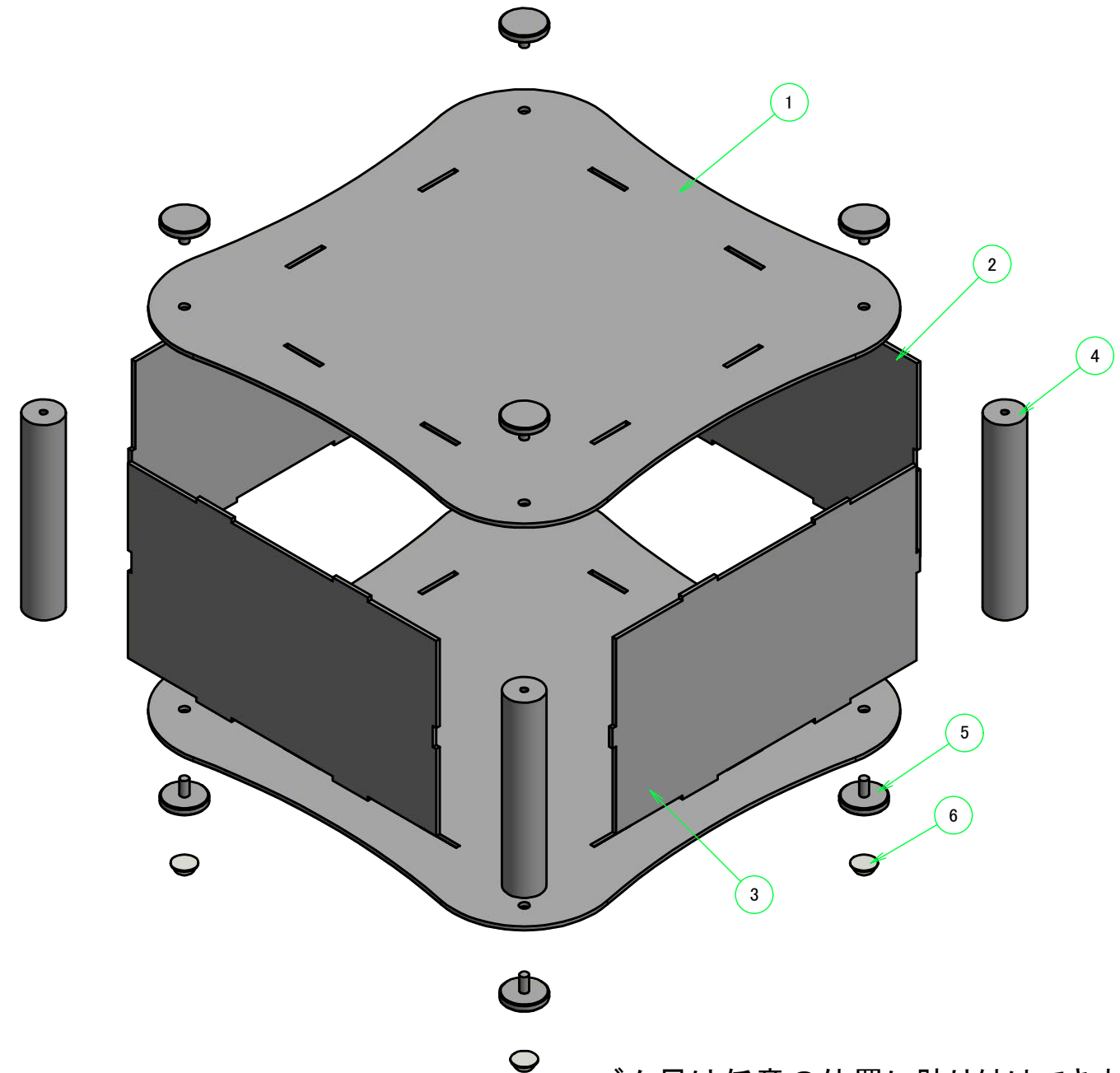
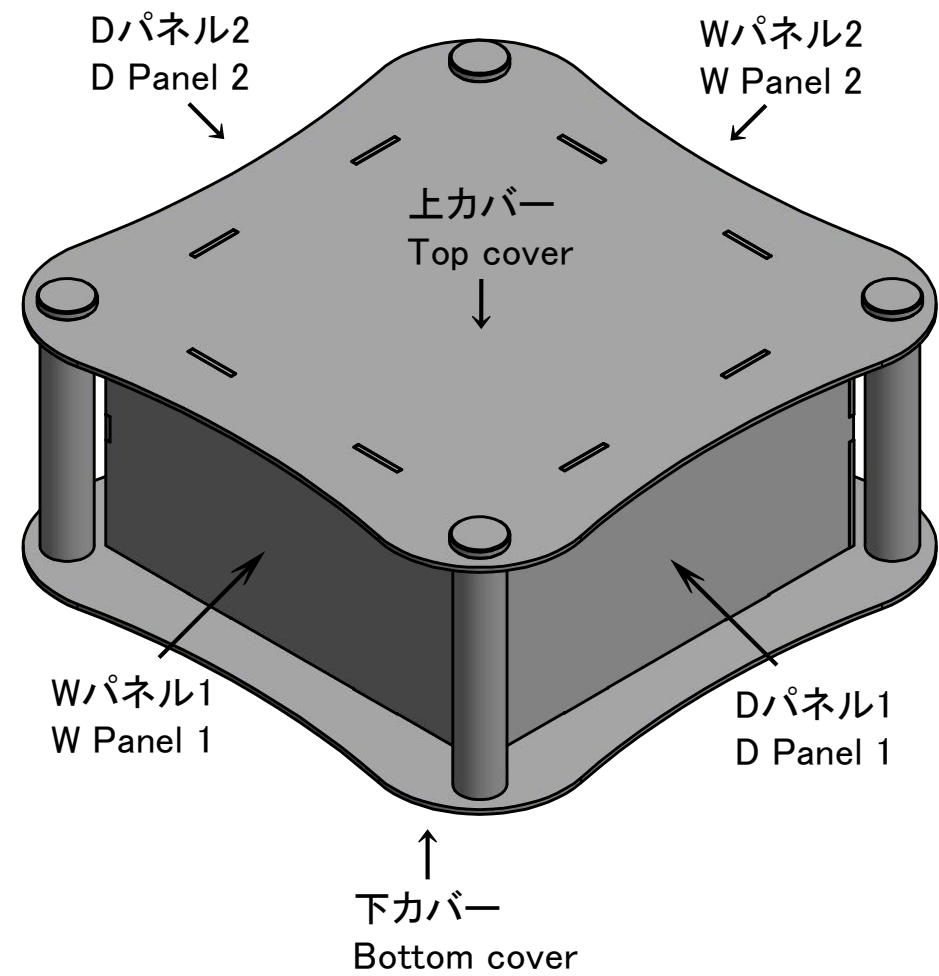

取付用ローレットビス / Knurled Thumb Screw

ゴム足 / Rubber feet

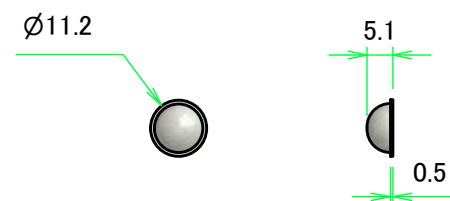
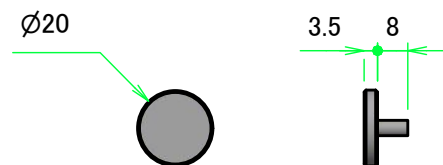

\*ゴム足は任意の位置に貼り付けできます。  
\*Adhesive rubber feet in cluded

|  |            |            |  |                   |
|--|------------|------------|--|-------------------|
| 株式会社タカチ電機工業<br>TAKACHI ELECTRONICS ENCLOSURE CO., LTD. |            |            | 品名/Title<br>曲線型アルミケース<br>ARC DESIGN ALUMINIUM CASE | 尺度/Scale<br>1:2.5 |
| 承認/Approved  | 検図/Checked | 製図/Created | 型番/Product number<br>ALR18-10-18                   |                   |
| 中根   | 横田         | 常山         | 作成日/Date<br>2020/10/20                             | 1 / 5             |

外視 / External View

Wパネル2 / W Panel 2

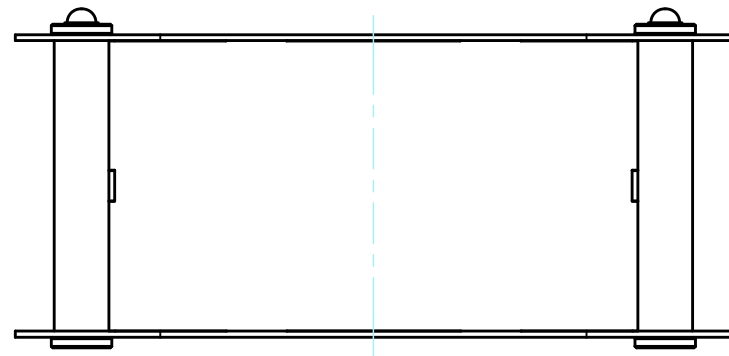

Dパネル2 / D Panel 2

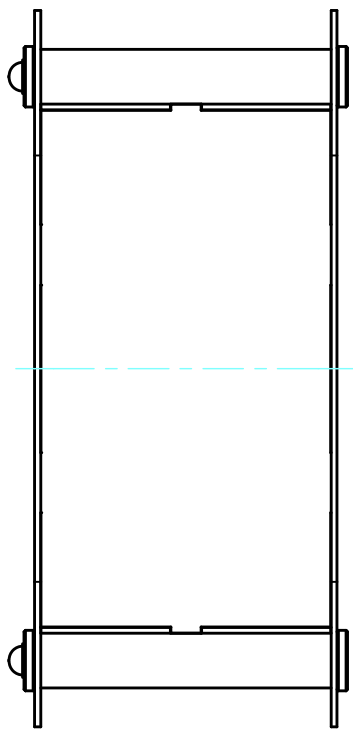

上カバー / Top cover

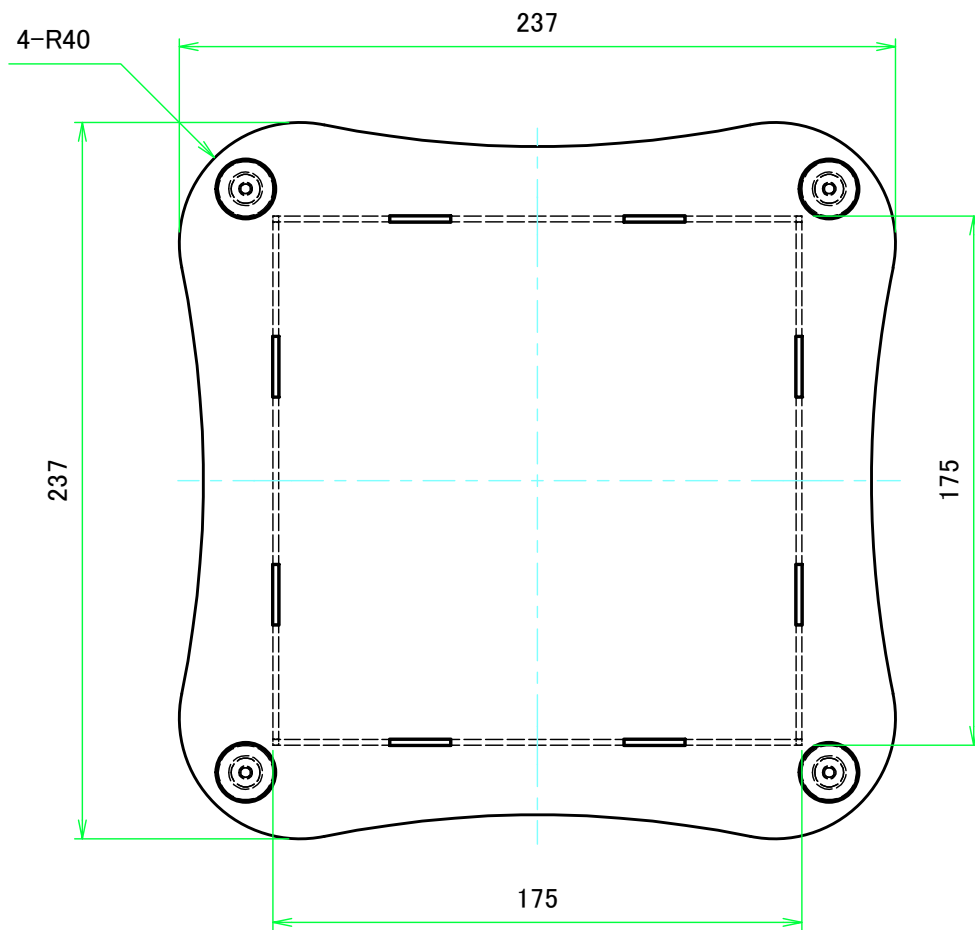

Dパネル1 / D Panel 1

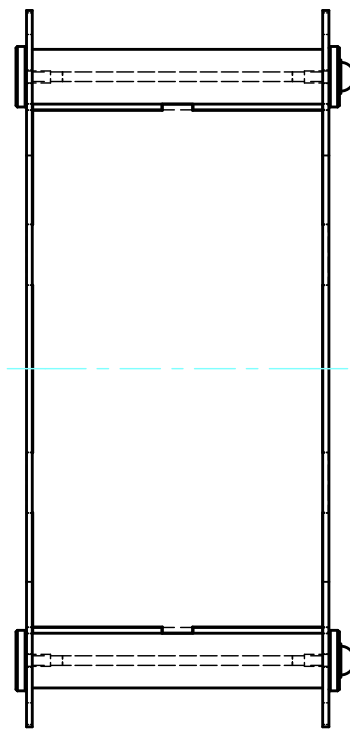

下カバー / Bottom cover

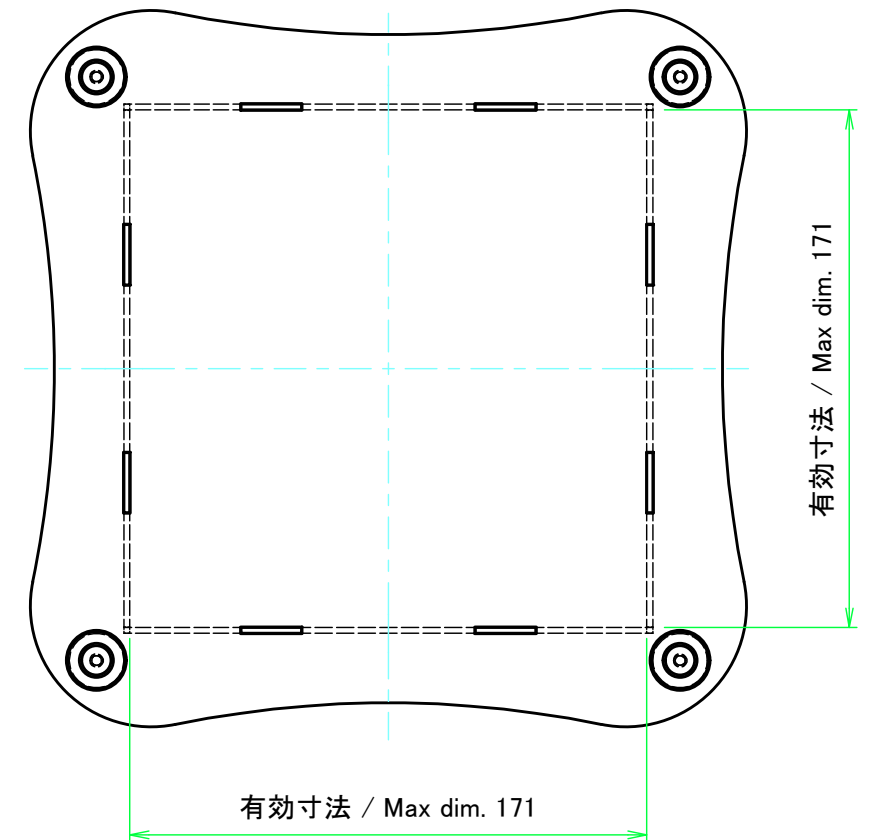

Wパネル1 / W Panel 1

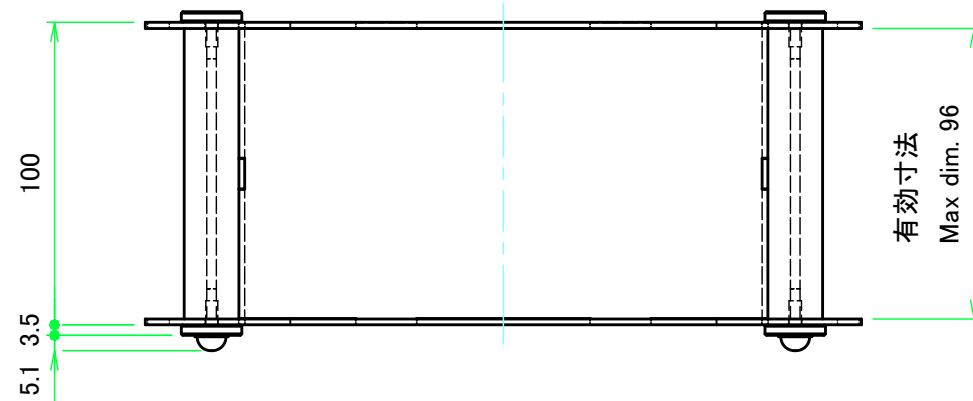

|  |            |            |  |                   |
|--|------------|------------|--|-------------------|
| 株式会社タカチ電機工業<br>TAKACHI ELECTRONICS ENCLOSURE CO., LTD. |            |            | 品名/Title<br>曲線型アルミケース<br>ARC DESIGN ALUMINIUM CASE | 尺度/Scale<br>1:2.5 |
| 承認/Approved  | 検図/Checked | 製図/Created | 型番/Product number<br>ALR18-10-18                   |                   |
| 中根   | 横田         | 常山         | 作成日/Date<br>2020/10/20                             | 2 / 5             |

上下カバー / Top and Bottom cover

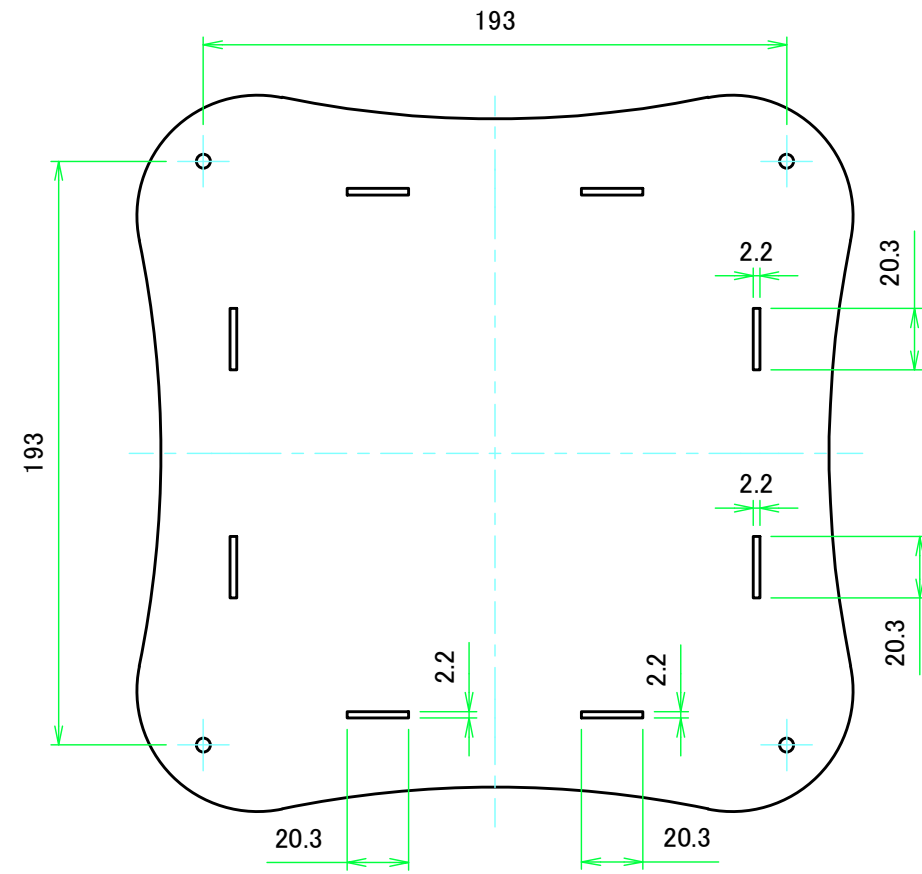
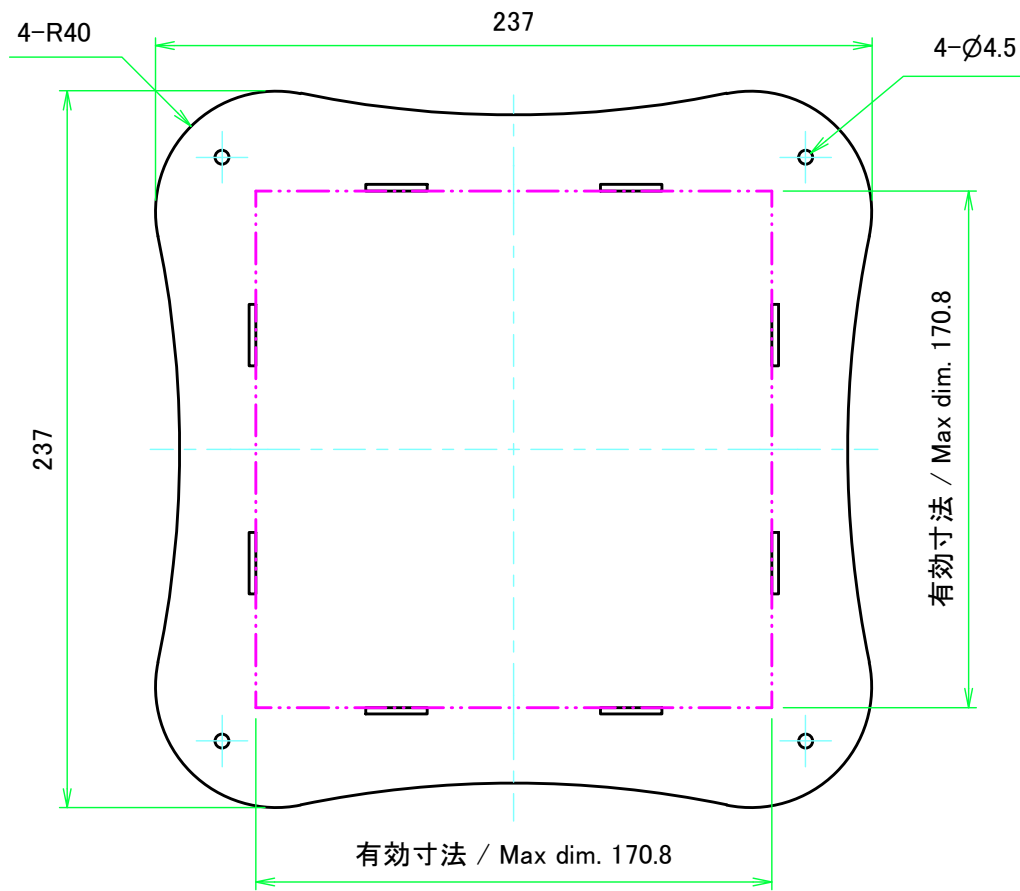

上カバー表面 / Top cover Frontside

上カバー裏面 / Top cover Backside

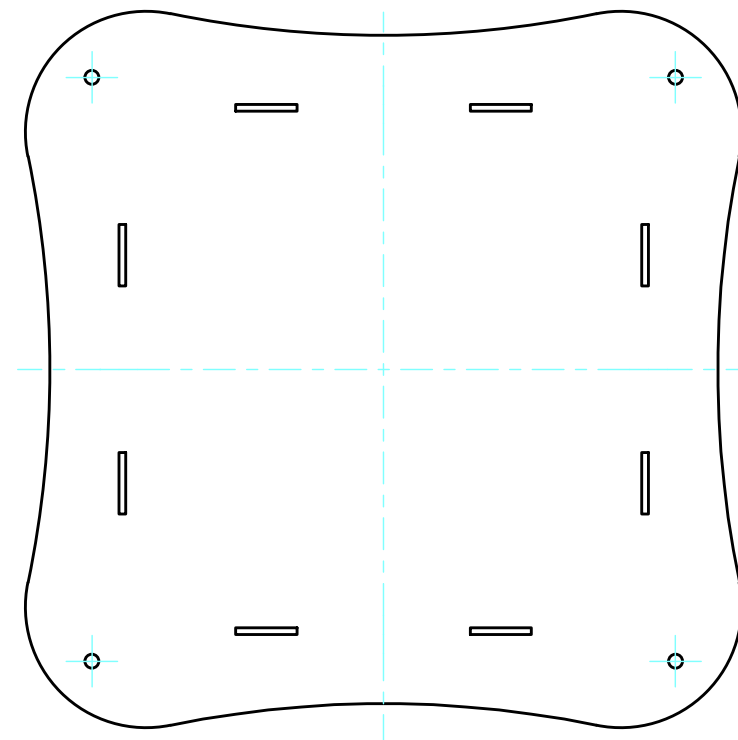
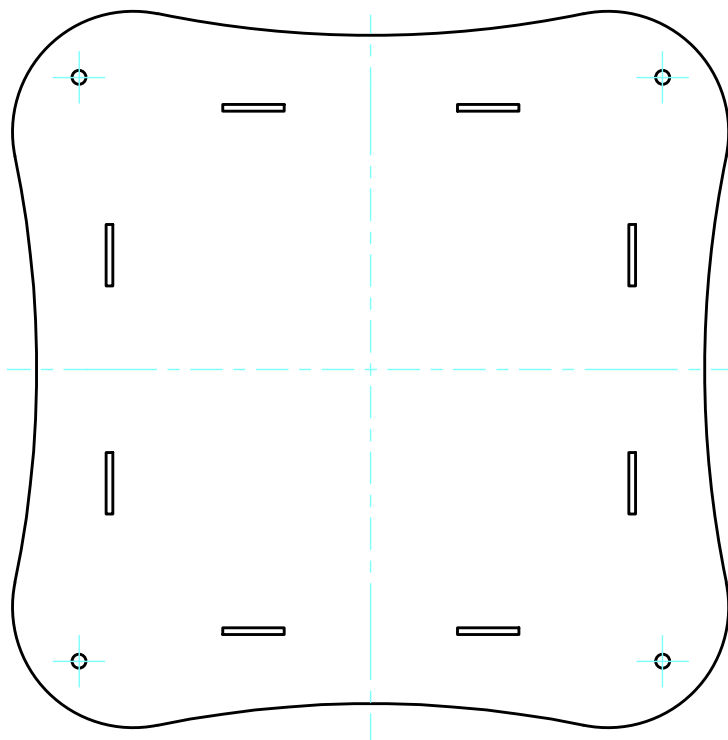

下カバー表面 / Bottom cover Frontside

下カバー裏面 / Bottom cover Backside

|  |            |            |  |                   |
|--|------------|------------|--|-------------------|
| 株式会社タカチ電機工業<br>TAKACHI ELECTRONICS ENCLOSURE CO., LTD. |            |            | 品名/Title<br>曲線型アルミケース<br>ARC DESIGN ALUMINIUM CASE | 尺度/Scale<br>1:2.5 |
| 承認/Approved  | 検図/Checked | 製図/Created | 型番/Product number<br>ALR18-10-18                   |                   |
| 中根   | 横田         | 常山         | 作成日/Date<br>2020/10/20                             | 3 / 5             |

Wパネル / W Panel

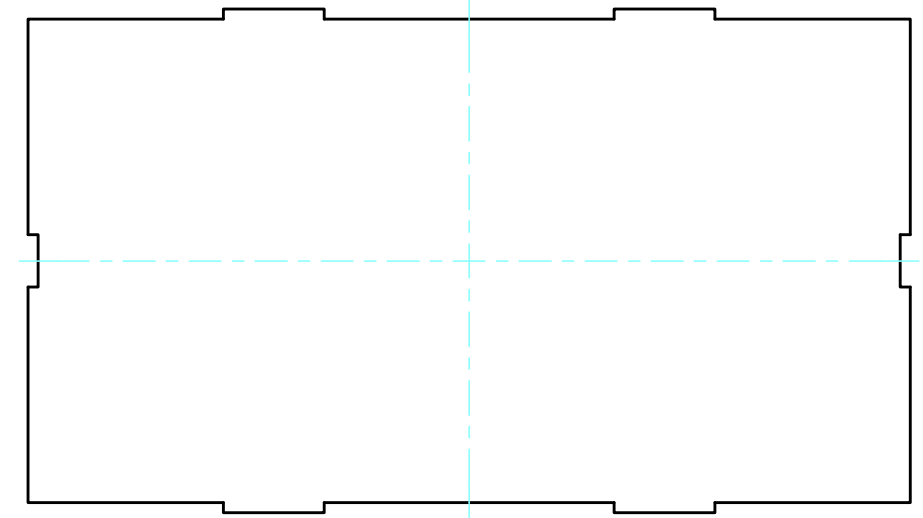
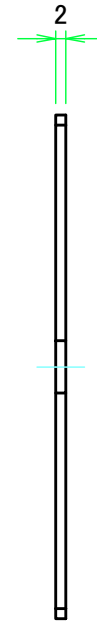
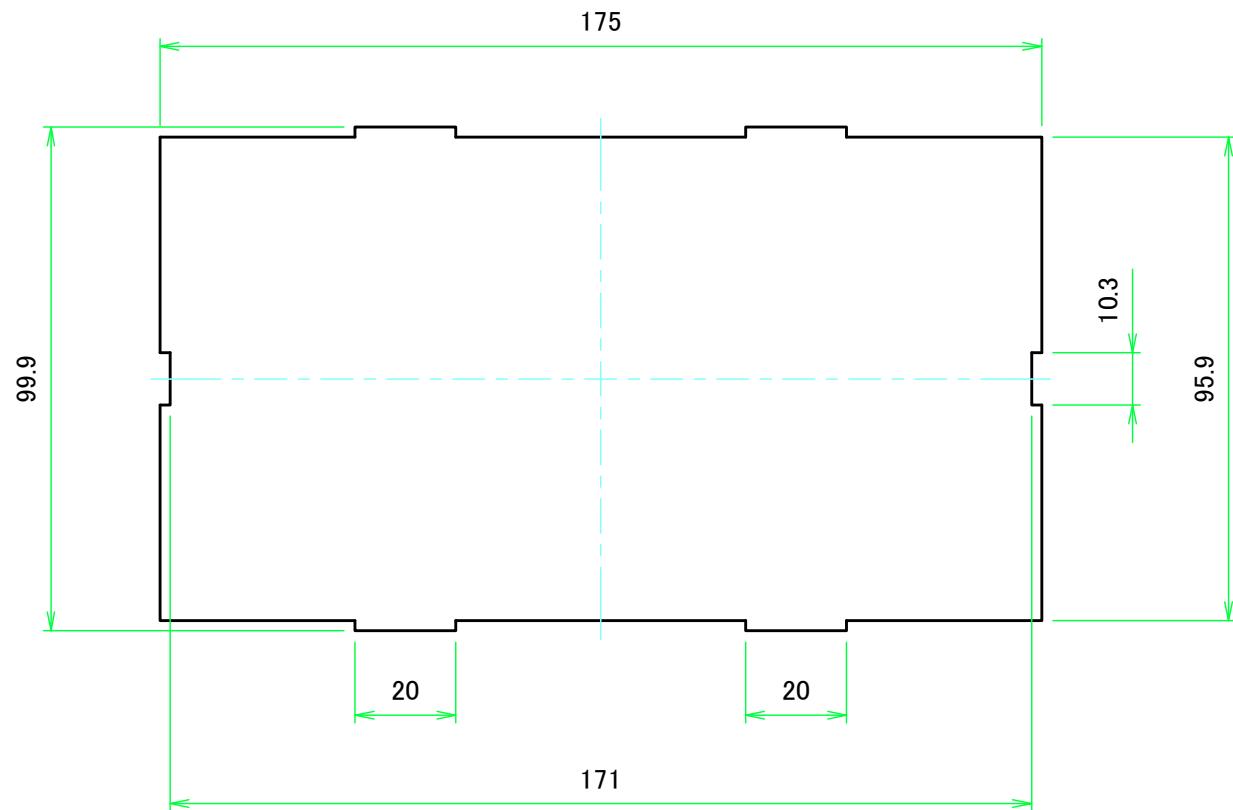

Wパネル1表面 / W Panel 1 Frontside

Wパネル1裏面 / W Panel 1 Backside

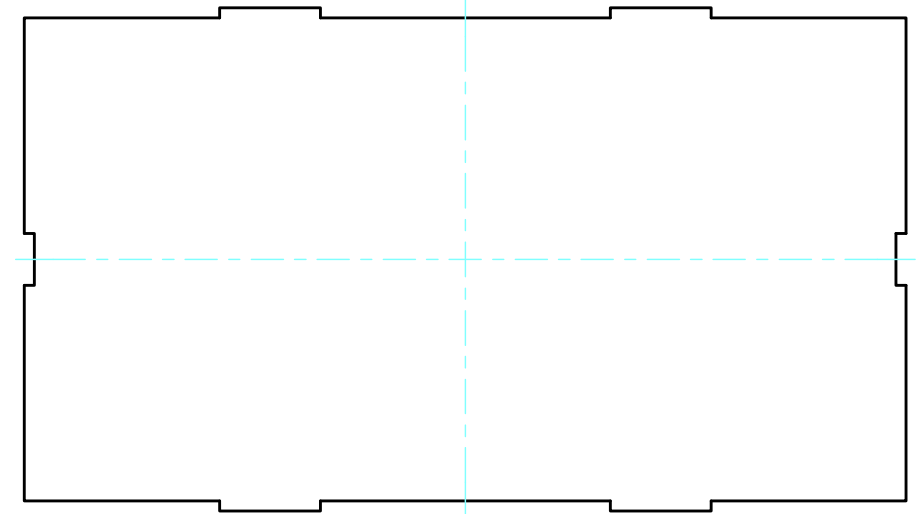
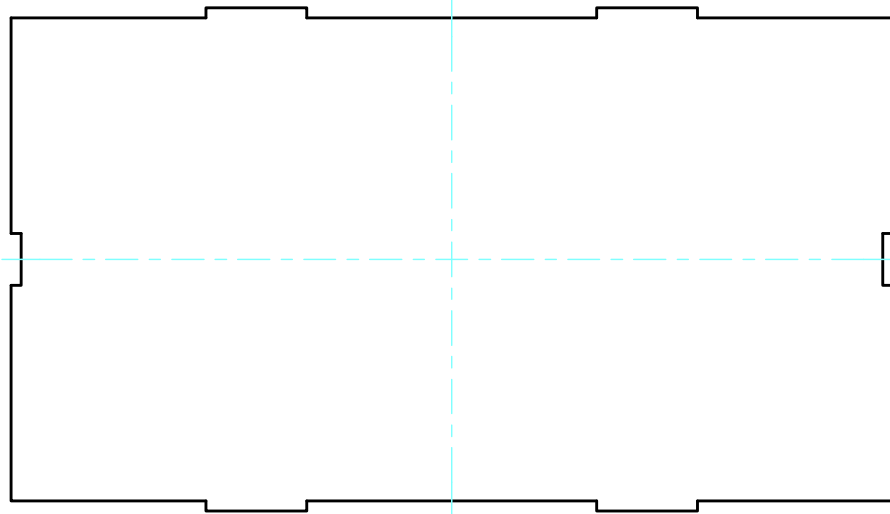

Wパネル2表面 / W Panel 2 Frontside

Wパネル2裏面 / W Panel 2 Backside



|  |            |            |  |                   |
|--|------------|------------|--|-------------------|
| 株式会社タカチ電機工業<br>TAKACHI ELECTRONICS ENCLOSURE CO., LTD. |            |            | 品名/Title<br>曲線型アルミケース<br>ARC DESIGN ALUMINIUM CASE | 尺度/Scale<br>1:1.5 |
| 承認/Approved  | 検図/Checked | 製図/Created | 型番/Product number<br>ALR18-10-18                   |                   |
| 中根   | 横田         | 常山         | 作成日/Date<br>2020/10/20                             | 4 / 5             |

Dパネル / D Panel

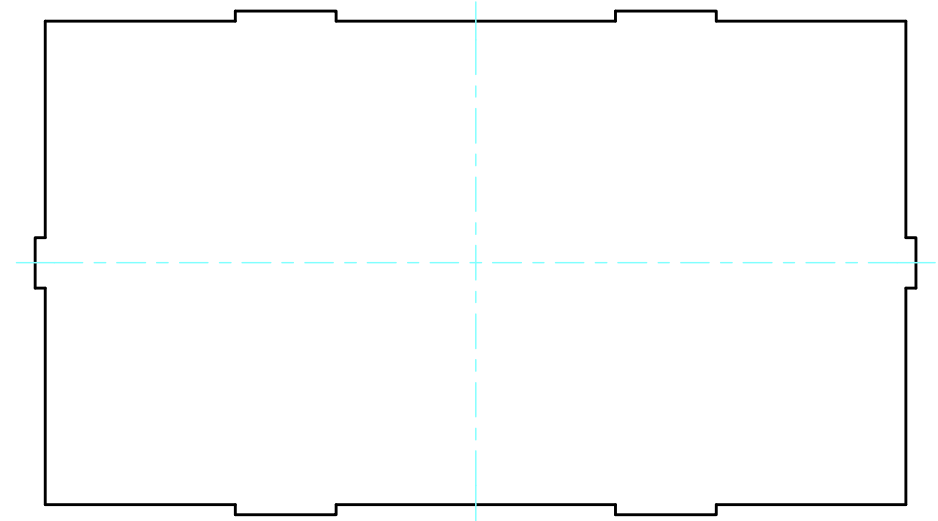
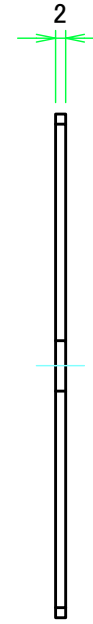
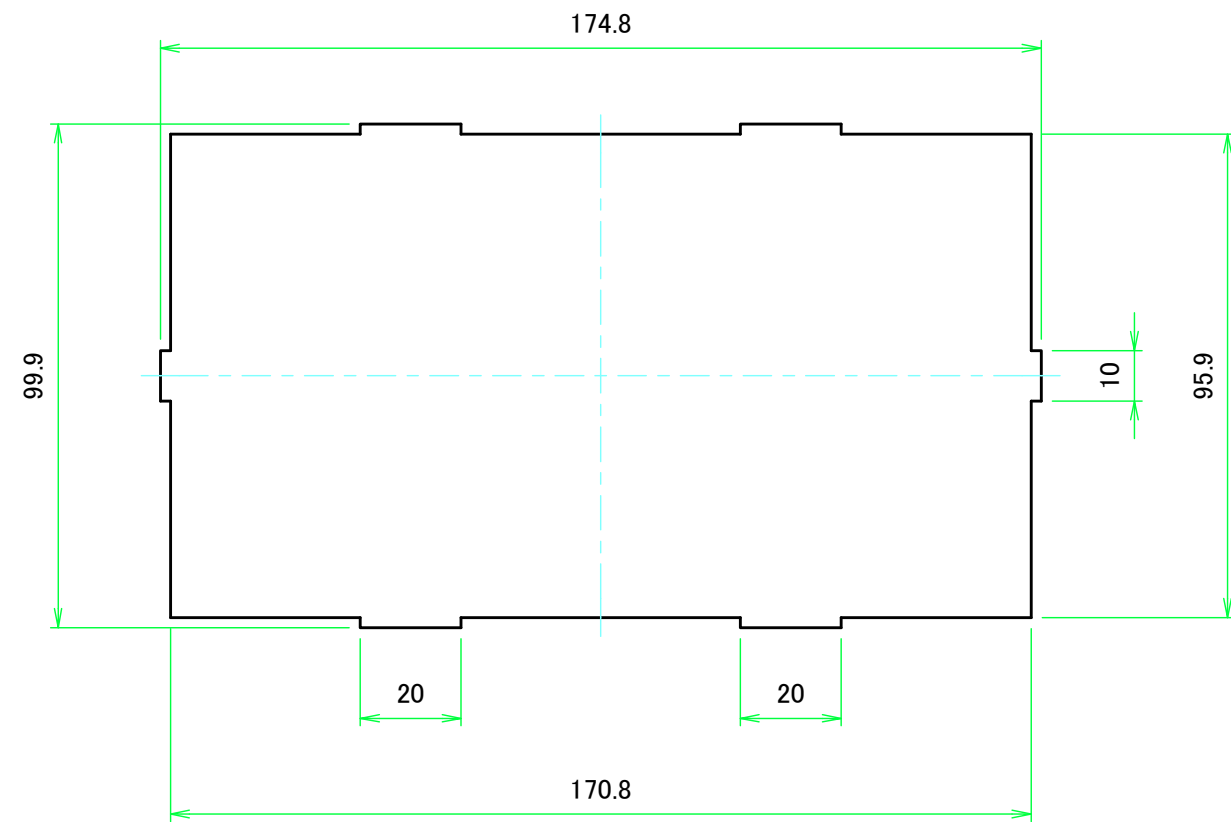

Dパネル1表面 / D Panel 1 Frontside

Dパネル1裏面 / D Panel 1 Backside

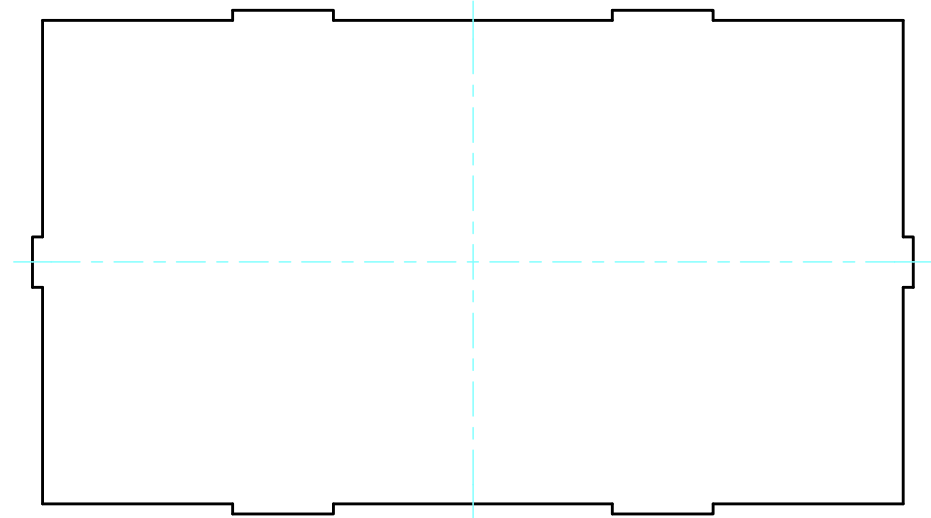
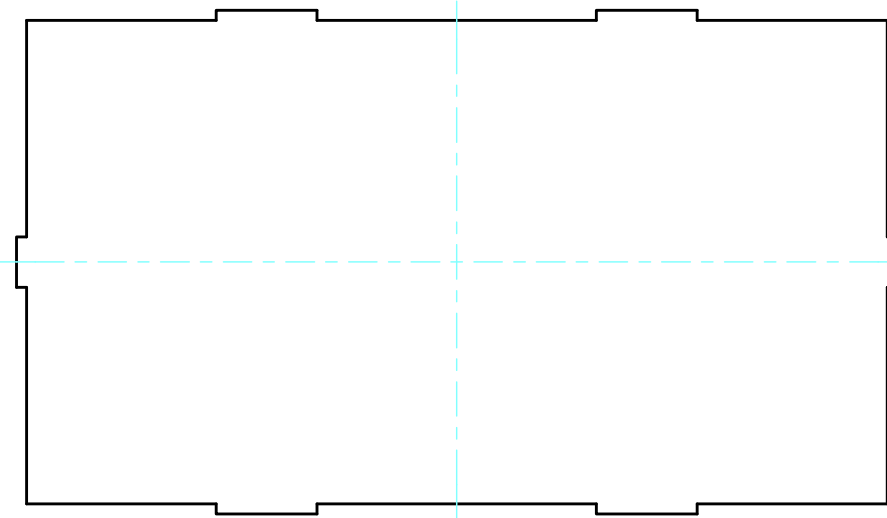

Dパネル2表面 / D Panel 2 Frontside

Dパネル2裏面 / D Panel 2 Backside

|  |            |  |                        |
|--|------------|--|------------------------|
| 株式会社タカチ電機工業<br>TAKACHI ELECTRONICS ENCLOSURE CO., LTD. |            | 品名/Title<br>曲線型アルミケース<br>ARC DESIGN ALUMINIUM CASE | 尺度/Scale<br>1:1.5      |
| 承認/Approved  | 検図/Checked | 製図/Created   |                        |
| 中根   | 横田         | 常山   | 作成日/Date<br>2020/10/20 |
|  |            |  | 5 / 5                  |